

BEHA

HÅNDBOK

Bruksanvisning for
bygg-inn kjøleskap

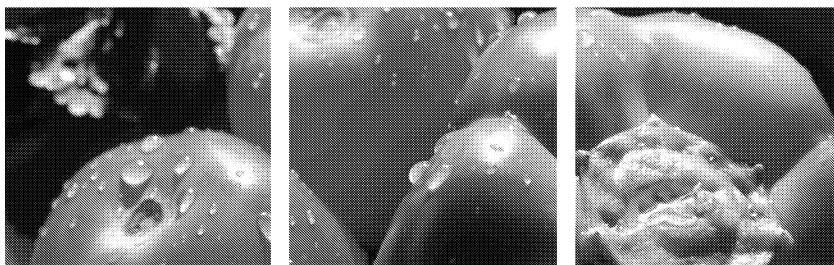

IK 2500

INNHOOLD

DEL 1: FØR KJØLESKAPET TAS I BRUK	3
• Sikkerhetsanvisninger	3
• Anbefalinger	3
• Slå på	4
DEL 2: BRUKE	5
• Termostatinnstilling	5
DEL 3: OPPBEVARING AV MAT I KJØLESKAPET	6
• Kjøleskap	6
DEL 4: RENGJØRING OG VEDLIKEHOLD	7
• Avriming	7
• Skifte lyspære	8
DEL 5: FØR DU RINGER KUNDESERVICE	9
DEL 6: DELELISTE	10

- Bruksanvisningen gjelder flere forskjellige modeller. Det kan derfor forekomme enkelte avvik.

Sikkerhetsanvisninger

- Les nøye gjennom denne bruksanvisningen før du monterer og slår på kjøleskapet. Produsenten påtar seg ikke noe ansvar for feilaktig montering og bruk.
- **ADVARSEL:** Ventilasjonsåpningene i kjøleskapet og i innbyggingsskapet må ikke dekkes til.

- Kjølekretsen må ikke skades.
- La ikke barn leke med kjøleskapet. Barn må ikke sitte i skuffene eller henge på dørene.
- Bruk ikke gamle, slitte strømledninger.
- Ledningene må ikke vris eller bøyes. Hold ledningene vekk fra varme flater.



- Koble ikke til strømledningen med våte hender.
- Det utrangerte kjøleskapet inneholder isolasjonsgasser og kjølemiddel som må kastes på en forsvarlig måte. Kontroller at kjølekretsen ikke er skadet før kjøleskapet kjøres vekk til skrotning.
- Kontroller at strømledningen ikke er klemt fast under kjøleskapet etter monteringen.



Anbefalinger

- Avrim ikke kjøleskapet med andre elektriske apparater (f.eks. hårføner) eller andre kunstige midler
- Bruk ikke elektriske apparater inne i kjøleskapet

- Berør ikke kjøleflatene når kjøleskapet er slått på, særlig ikke med våte hender, siden huden kan klebe seg fast til den kalde overflaten.

Slå på

- La kjøleskapet stå oppreist i minst tre timer før du slår det på. Dette gir kjølekretsen tid til å stabilisere seg, slik at den kan fungere effektivt.
- Rengjør kjøleskapet godt, særlig innvendig, før du tar det i bruk. (Se avsnittet om rengjøring og vedlikehold.)



- Monteringen av kjøleskapet og den elektriske tilkoblingen må utføres av en kvalifisert tekniker i samsvar med monteringsanvisningen og lokale forskrifter.
- Anvisninger for innbygging av kjøleskapet gis i monteringsanvisningen. Dette produktet er kun beregnet for innbygging i kjøkkenskap som er beregnet for dette formålet.
- Kjøleskapet må kun kobles til en forskriftsmessig montert strømkontakt. Strømtilførselen (vekselstrøm) og spenningen må samsvare med angivelsene på kjøleskapets typeskilt (som befinner seg på venstre side inne i kjøleskapet).
- Sett støpselet inn en jordet strømkontakt. Hvis kontakten ikke er jordet eller støpselet ikke passer inn i kontakten, anbefaler vi at du får hjelp av en kvalifisert elektriker.
- **Produsenten er ikke ansvarlig for manglende jording.**

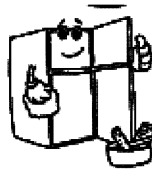

- Det kan være at kjøleskapet lukter litt den første gangen du slår det på. Denne lukten forsvinner etter hvert som kjøleskapet kjøles ned.

Termostatinnstilling

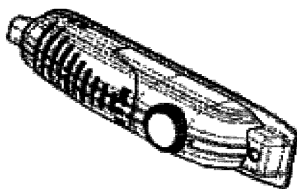

- Termostaten regulerer automatisk temperaturen i kjøleskapet. Temperaturen kan stilles inn ved å vri bryteren fra stilling 1 til 5.
- Stilling "0" angir at termostaten er slått av.

- **Merk:** den omgivende temperaturen, temperaturen til matvarene som settes inn og hvor ofte døren åpnes påvirker temperaturen i kjøleskapet. **Endre om nødvendig temperaturinnstillingen.**

- Når du slår på kjøleskapet første gang, bør kjøleskapet kjøres kontinuerlig i 24 timer uten mat og uten at døren åpnes. Hvis du må ta det i bruk med det samme, bør det ikke oppbevares for store mengder mat i kjøleskapet.
- Hvis kjøleskapet slås av eller støpselet trekkes ut, må du vente minst fem minutter før du slår på igjen kjøleskapet for å unngå at kompressoren skades.

- **KJØLESKAP :** Kan kjøles ned til 4-6 C.

Kjøleskapet

Kjøleskapet brukes til oppbevaring av ferske matvarer i noen dager.

- Plasser ikke matvarer inntil kjøleskapets bakvegg. La det være igjen litt plass, slik at luften kan sirkulere.
- Plasser ikke varm mat eller fordampende væsker i kjøleskapet.
- Oppbevar alltid matvarene i lukkede beholdere eller innpakket.
- For å redusere fuktdannelsen og unngå at det dannes rim bør du aldri oppbevare væsker i åpne beholdere i kjøleskapet.
- Det anbefales at alle typer kjøtt plasseres innpakket på glasshyllen rett over grønnsakskuffen, der luften er kaldere.
- Du kan oppbevare frukt og grønnsaker i grønnsakskuffen uten å pakke dem inn.
- For å forhindre at den kalde luften slipper ut, bør du unngå å åpne døren for ofte og ikke la døren stå oppe for lenge.

DEL 4

RENGJØRING OG VEDLIKEHOLD

- Trekk ut støpselet fra strømkontakten før du rengjør kjøleskapet.
- Hell ikke vann over kjøleskapet.
- Kjøleskapet skal rengjøres med jevne mellomrom med lunkent vann og oppvaskmiddel.
- Rengjør tilbehøret separat med såpe og vann. Det må ikke vaskes i oppvaskmaskin.
- Bruk ikke slipende rengjøringsmidler. Skyll med rent vann etter rengjøring og tørk godt. Koble til kjøleskapet igjen med **tørre hender** etter rengjøringen.

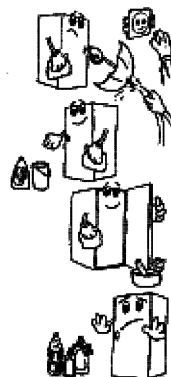

Avriming av kjøleskapet:

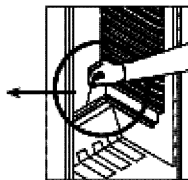

- Kjøleskapet avrimes automatisk. Avrimingsvannet samles opp i fordampningskaret og fordamper automatisk.
- Avløpshullet for fordampningskar- og avrimingsvannet bør rengjøres med jevne mellomrom med rensespinnen for å forhindre at vannet samler seg i bunnen på kjøleskapet i stedet for å renne ut.
- Du kan også helle i et halvt glass vann for å rengjøre hullet.

Skifte lyspæren i kjøleskapet

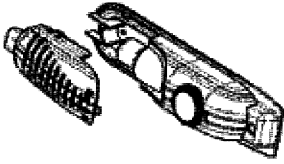

1. Trekk ut støpselet.
2. Fjern dekselet på kjøleskaplampen ved å trykke inn hektene på begge sider av dekselet.
3. Skift ut lyspæren med en ny lyspære (maks. 15 W).

DEL 5**FØR DU RINGER KUNDESERVICE**

Hvis kjøleskapet ikke fungerer som det skal, kan det være et lite problem som du kan rette opp selv. Kontroller derfor følgende:

Kjøleskapet fungerer ikke**Kontroller:**

- om strømmen er brutt
- at støpselet sitter godt fast i kontakten
- at termostatbryteren ikke står i stilling "0"
- at stikkkontakten er i orden. For å sjekke dette, koble et annet apparat som du vet fungerer til stikkkontakten.

Kjøleskapet fungerer dårlig**Kontroller:**

- at dørene er ordentlig lukket
- at det er nok ventilasjonsåpninger i innbyggingsskapet, som angitt i monteringsanvisningen.

Kjøleskapet støyer

Kjølegassen som sirkulerer i kjølekretsen kan avgi noe støy (bobling) selv når kompressoren ikke kjører. Dette er normalt. Hvis lyden endres, kontroller:

- at kjøleskapet står støtt, som angitt i monteringsanvisningen
- om gjenstander på kjøleskapet vibrerer

Vann i bunnen av kjøleskapet**Kontroller:**

om avløpshullet for avrimingsvannet er tettet til (bruk rensesepinnen for å rengjøre avløpshullet).

Anbefalinger

• **For å øke plassen** og forbedre utseendet er "kjøledelen" plassert inne i bakveggen på kjøleskapet. Når kompressoren kjører, dannes rim eller vandrdåper på denne veggen. Dette er normalt. Skapet må kun avrimes dersom det dannes et for tykt islag på bakveggen.

• **Dersom kjøleskapet ikke er i bruk over en lengre periode** (for eksempel i ferier), vri termostatbryteren til stilling "0". Rim av og rengjør kjøleskapet og la døren stå åpen for å forhindre muggdannelse og lukt.

DEL 6**DELELISTE**

- | | |
|--|---------------------|
| 1) KJØLESKAPHYLLE | 6) EGGHYLLE |
| 2) GRØNNSAKSKUFFHYLLE
(SIKKERHETSGLASS) | 7) FLASKEHYLLE |
| 3) GRØNNSAKSKUFF | 8) MIDTHYLLE |
| 4) BUNNHENGLER HØYRE/
VENSTRE | 9) SMØRHYLLE |
| 5) TERMOSTATBOKS | 10) SMØRHYLLEDEKSEL |

KJØLESKAP MED ENKELTDOR

(HØYDE 122 cm)

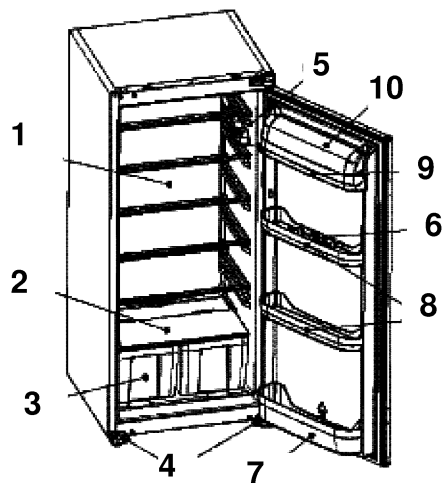



06.2007



Avfallshåndtering

Dette apparatet er merket i samsvar med EU-direktiv 2002/96/EC om håndtering av elektrisk og elektronisk avfall (Waste Electrical and Electronic Equipment-WEEE). Forsikre deg om at dette produktet blir avhendet på korrekt vis, slik at det ikke kan utgjøre noen helse- eller miljø risiko.

Symbolet  på produktet eller på dokumentene som følger med det, viser at dette produktet ikke må behandles som husholdningsavfall. Lever det til et autorisert mottak for resirkulering av elektrisk og elektronisk utstyr. Avhending må skje iht. de lokale renovasjonsforskriftene. For nærmere informasjon om håndtering, kassering og resirkulering av dette produktet, kontakt kommunen, renovasjonsvesenet eller forretningen der du anskaffet det.

BEHA

BEHA ELEKTRO AS, 3940 PORSGRUNN

Tlf.: 35 51 62 50 Fax: 35 51 62 60 Ordre: 35 51 62 70

e-post: post@beha.no

www.beha.no

52011329