

BRUKSANVISNING
BEHA
VIFTEOVN VT 2000E

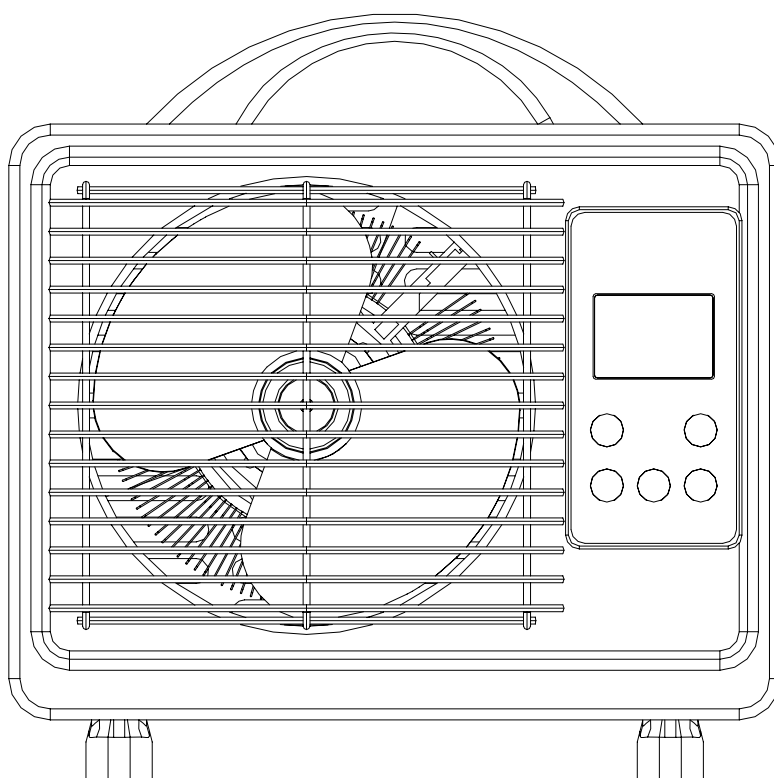

LES BRUKSANVISNINGEN NØYE FØR APPARATET TAS I BRUK. BESKYTT DEG SELV OG ANDRE VED Å GRUNDIG GÅ I GJENNOM SIKKERHETSREGLENE. VED IKKE Å FØLGE DISSE KAN BÅDE PERSONSKADE OG SKADE PÅ EIENDOM OPPSTÅ.

VIKTIGE SIKKERHETSREGLER

1. Les instruksene nøye før du tar i bruk vifteovnen.
2. Vifteovnen må kun brukes som foreskrevet i bruksanvisningen. Andre bruksmåter som ikke er anbefalt av fabrikant kan forårsake brann, elektrisk støt eller personskader.
3. Fjern emballasjen og sjekk at ovnen er i orden. Hvis du er tvil; la være å bruke den og kontakt forhandler.
4. Barn må ikke leke med emballasjen
5. Før du tar ovnen i bruk må du forsikre deg om at strømtilførselen hos deg tilsvarer det apparatet er merket med.
6. Vis ekstrem varsomhet ved bruk i nærheten av barn, dyr, invalide eller ovnen er ubevoktet.
7. Unngå å bruke skjøteledning, da det øker risikoen for brann.
8. Hold alltid i støpselet, aldri i ledningen, når du kobler fra kontakten.
9. Ikke stikk fremmedelementer inn i ovnens åpninger, da det kan føre til elektrisk støt, brann eller skade på apparatet. Ovnens åpninger må på ingen måte blokkeres eller kludres med mens den er i bruk. For å unngå brann må ikke luftinntaket/luftutløpet blokkeres på noen måte. Ovnens åpninger må ikke plasseres på bløte underlag, som for eksempel seng, da åpningene kan bli blokkert.
10. Ovnens åpninger må være under konstant tilsyn. Dra alltid ut støpselet når den ikke er i bruk.

ADVARSEL : Husk alltid på å dra ut støpselet før ovnen rengjøres eller flyttes. Det holder ikke bare å slå av bryteren.

11. Denne vifteovnen er varm når den er i bruk. Unngå berøring for å forhindre brannskader. Bruk håndtaket når du skal bære ovnen. Brennbar materiale, som gardiner, møbler, tepper, puter, papir og klær må holdes på forsvarlig avstand, minst 90 cm. fra fronten på apparatet og minst 30 cm på sidene og baksiden.
12. Ovnens åpninger inneholder gnistrende komponenter. Den må **ALDRI** brukes i potensielle eksplosjonsfarlige rom, hvor det for eksempel befinner seg eksplosiver, kjemiske stoffer eller i våtrom. **Denne vifteovnen er KUN beregnet som generell tilleggsvarme.**
13. Vifteovnen er ikke beregnet for bruk i fuktige lokaler eller våtrom. Den må ikke benyttes nær badekar eller vaskeservanter.
14. Vifteovnen må ikke benyttes utendørs.
15. Apparatet er utstyrt med en hørbar alarm som varsler hvis noen komponenter i ovnen blir overhettet. Ved lyden av alarm, slå av bryteren umiddelbart, støpselet trekkes fra kontakten, og ovnen inspiseres for eventuelle objekter eller årsaker for overhetingen.

OVNEN MÅ IKKE RØRES NÅR ALARMEN GÅR.

ADVARSEL : 1) Hvis ledningen er ødelagt må du kontakte forhandler eller kvalifisert verksted eller service avd. for å få den skiftet ut.
2) Advarsel: For å unngå overheting må ikke ovnen tildekkes.
3) Ovnens åpninger må ikke plasseres direkte under en stikkontakt.
4) Ovnens åpninger må ikke brukes i nærheten av badekar, dusj eller svømmebasseng.

BESKRIVELSE

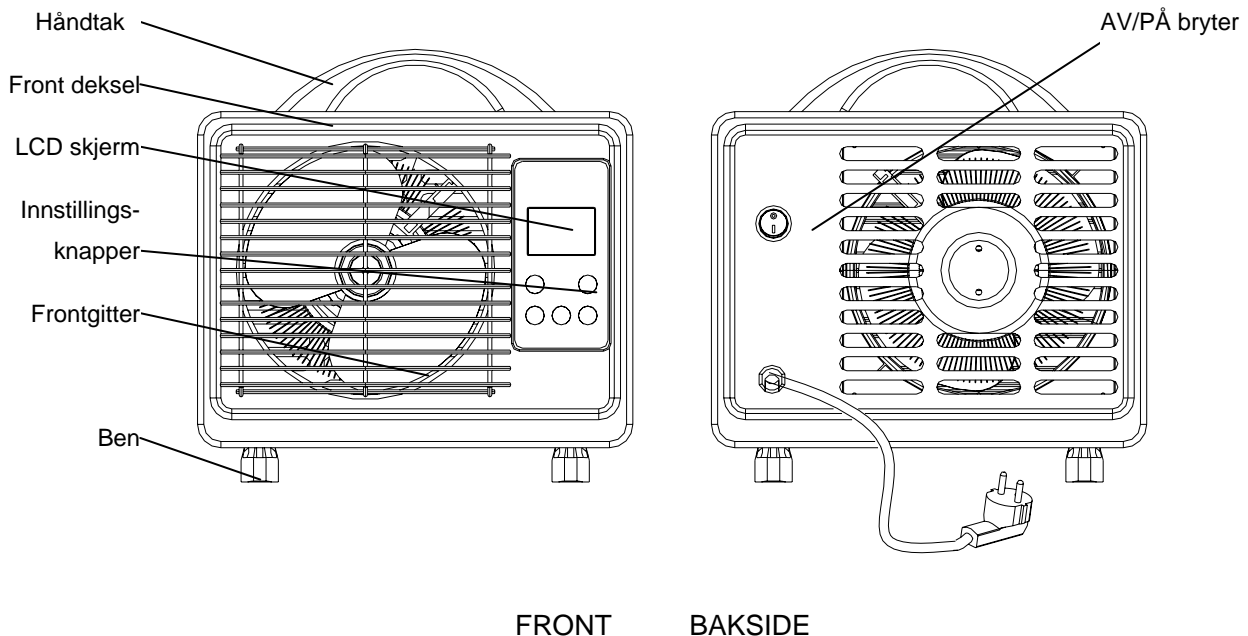

FUNKSJONER

Vifteovnen betjenes via de manuelle kontrollene (som vist i fig.1) eller via fjernkontrollen (vist i fig.6).

1. Ta ovnen forsiktig ut av plastposen og esken.
2. Plasser ovnen på et jevnt underlag.
3. Sett bryteren på AV. Sett støpselet inn i en 230 V~A.C. stikkontakt. Slå på brytere. Et pipesignal og en rød lampe bekrefter at ovnen har strømtilførsel. Da er ovnen klar til bruk. Den røde lampen lyser så lenge ovnen er i bruk og tilkoblet strøm.

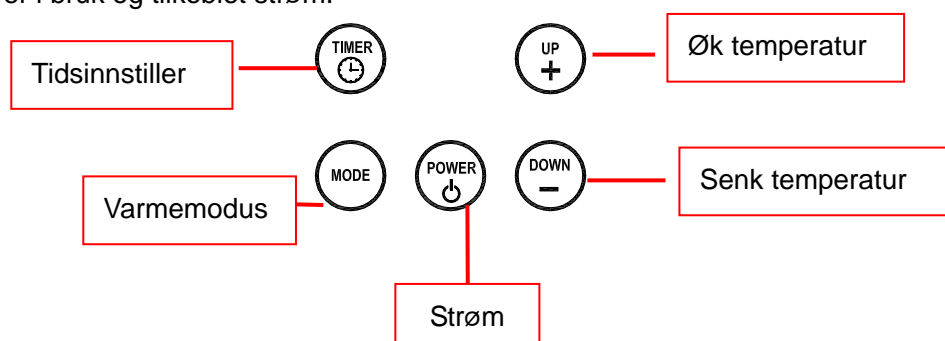

(FIGUR 1)

4. **POWER:** Slå ovnen på ved å trykke på '**POWER**' knappen.  -panelet vil vise gjeldende romtemperatur. Når du slår på ovnen, vil den være i standard varmemodus HIGH HEAT MODE og ionisatoren vil slås på.
5. **MODE:** Når du trykker på '**MODE**' knappen, vil ovnen gå til en annen modus: **COOL FAN**, **LOW HEAT**, **HIGH HEAT** og **AUTO**. (Som vist i FIGUR 2)

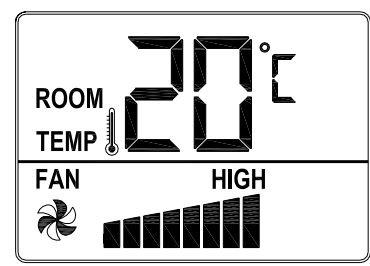
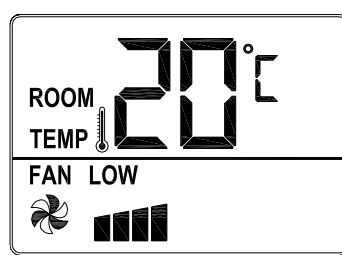

(FIGUR 2)

6. **UP** og **DOWN**: Når ovnen er i AUTO modus, vil LCD-panelet vise en '**SET TEMP**' indikator, (som vist i FIGUR 3)

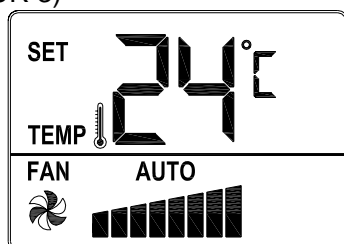

(FIGUR 3)

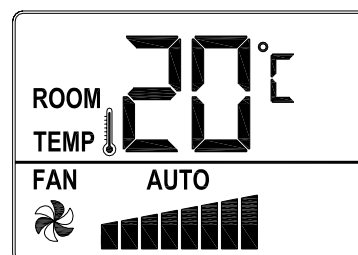

(FIGUR 4)

1), Når du skal justere "**SET TEMP**", trykker du på '**UP**' knappen for å øke til ønsket temperatur, og på '**DOWN**' knappen for å redusere til ønsket temperatur. LCD-panelet vil vise gjeldende temperatur etter ca. 10 sekunder etter innstillingen. (som vist i FIGUR 4)

2), Når lufttemperaturen er 1 grad over den angitte temperaturen **SET TEMP**, vil ovnen koble seg ut..

3), Når lufttemperaturen faller 1 grad under den angitte temperaturen **SET TEMP**, vil enheten koble seg inn igjen.

4), **Merk**: Det er normalt at ovnen slår seg AV og PÅ når den opprettholder den angitte temperaturen.

7. **Timer**: Timer-funksjonen lar deg angi hvor lenge ovnen skal være på, fra 0,5 time til 7,5 timer. Når du trykker på '**Timer**' knappen, øker du tiden med 0,5 time hver gang.(som vist i FIGUR 5)

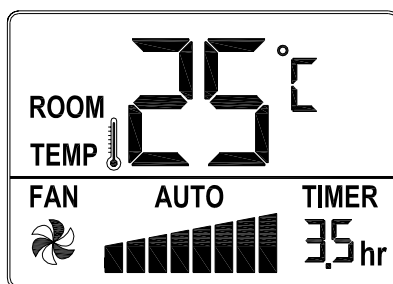

(FIGUR 5)

8. Trykk på "**POWER**" knappen for å slå av ovnen. Ovnen vil gå i COOL FAN modus i 30 sekunder før den kobler seg ut.

FJERNKONTROLL

1. Sett inn to "AAA" batterier (ikke inkludert) som vist i FIGUR 6.
2. Power knappen på fjernkontrollen brukes til å slå den av og på. Alle funksjonene på fjernkontrollen er identiske med de manuelle kontrollene.

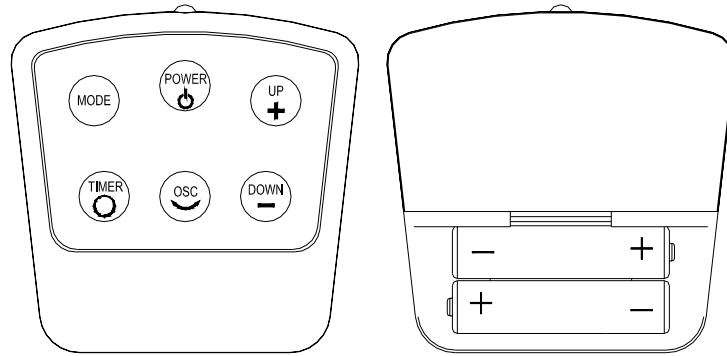

FIGUR 6

SIKKERHETSFUNKSJONER

- 1, Ovnens er utstyrt med en termisk overlastvern for å unngå overheting.
- 2, Når overhetingstemperatur er nådd, vil ovnen automatisk slå seg av. Den vil slå seg på igjen når apparatet har kjølt seg ned.
- 3, Påse at produktet ikke velter, og benytt det kun i stående posisjon.

VEDLIKEHOLD

ADVARSEL: TREKK ALLTID UT STØPSELET FØR DU FLYTTER ELLER UTFØRER SERVICE PÅ OVNEN. OVNEN MÅ IKKE SETTES I VANN!

RENGJØRING: VIKTIG! OVNEN MÅ IKKE SETTES I VANN

LUFTFILTER MÅ IKKE TØRKE I DIREKTE SOLLYS. Rengjør ovnen utvendig med en myk klut.

FORSIKTIG: Bruk ikke bensin, benzene, tynner sterke vaskemidler osv.da de vil skade ovnen. Bruk **ALDRI ALKOHOL ELLER LØSEMIDLER..**

OPPBEVARING: Lagre ovnen sammen med denne håndboken i originalesken på et kjølig sted.

BEHA

Beha Elektro AS, 3940 Porsgrunn

Tlf: 35 51 62 50 Fax: 35 51 62 61

Ordre: 35 51 62 70 e-post: post@beha.no

Internett: www.beha.no